

Les interruptions



Une interruption survient... que faire?

1. Terminer l'instruction en cours
2. Déterminer s'il faut traiter l'interruption.
3. Sauvegarder le contexte
4. Déterminer l'adresse de la routine de traitement de l'interruption
5. Exécuter cette routine

Une interruption survient... que faire?

1. Terminer l'instruction en cours
2. Déterminer s'il faut traiter l'interruption.
3. Sauvegarder le contexte
4. **Déterminer l'adresse** de la routine de traitement de l'interruption
5. Exécuter cette routine

Rappel: table des vecteurs d'interruption

- Contient une instruction (en ARM) qui branche vers la routine de traitement de l'interruption
- Commence à l'adresse 0x0 de la mémoire
 - peut être déplacée ailleurs
 - dans un système complet, la table est modifiée par le système d'exploitation.

Rappel: table des vecteurs d'interruption

- Chaque entrée de la table « branche » vers la routine correspondante

Adresse	Interruption	Signification
0x00	Reset	redémarrage
0x04	Instruction indéfinie	problème lors du décodage
0x08	Interruption logicielle	demandée par le programmeur: instruction SVC
0x0C	« Prefetch abort »	« fetch » invalide
0x10	« Data abort »	accès mémoire invalide
0x14	Espace réservé	ne rien mettre ici
0x18	IRQ	« Interrupt ReQuest »: interruption matérielle générale
0x1C	FIQ	« Fast Interrupt reQuest »: interruption matérielle rapide

Rappel: table des vecteurs d'interruption

<pre>SECTION INTVEC B main B undefInterrupt ; Instruction indéfinie B softInterrupt ; Interruption logicielle</pre>	Ici, nous supportons 3 interruptions
<pre>SECTION CODE undefInterrupt ; routine de traitement de l'interruption "instruction indéfinie"</pre>	Routine pour instruction indéfinie
<pre>softInterrupt ; routine de traitement de l'interruption "interruption logicielle"</pre>	Routine pour interruption logicielle
<pre>main ; routine de traitement de l'interruption "reset", donc, notre code principal</pre>	Code principal
<pre>SECTION DATA</pre>	Variables en mémoire

Rappel: évolution de PC...

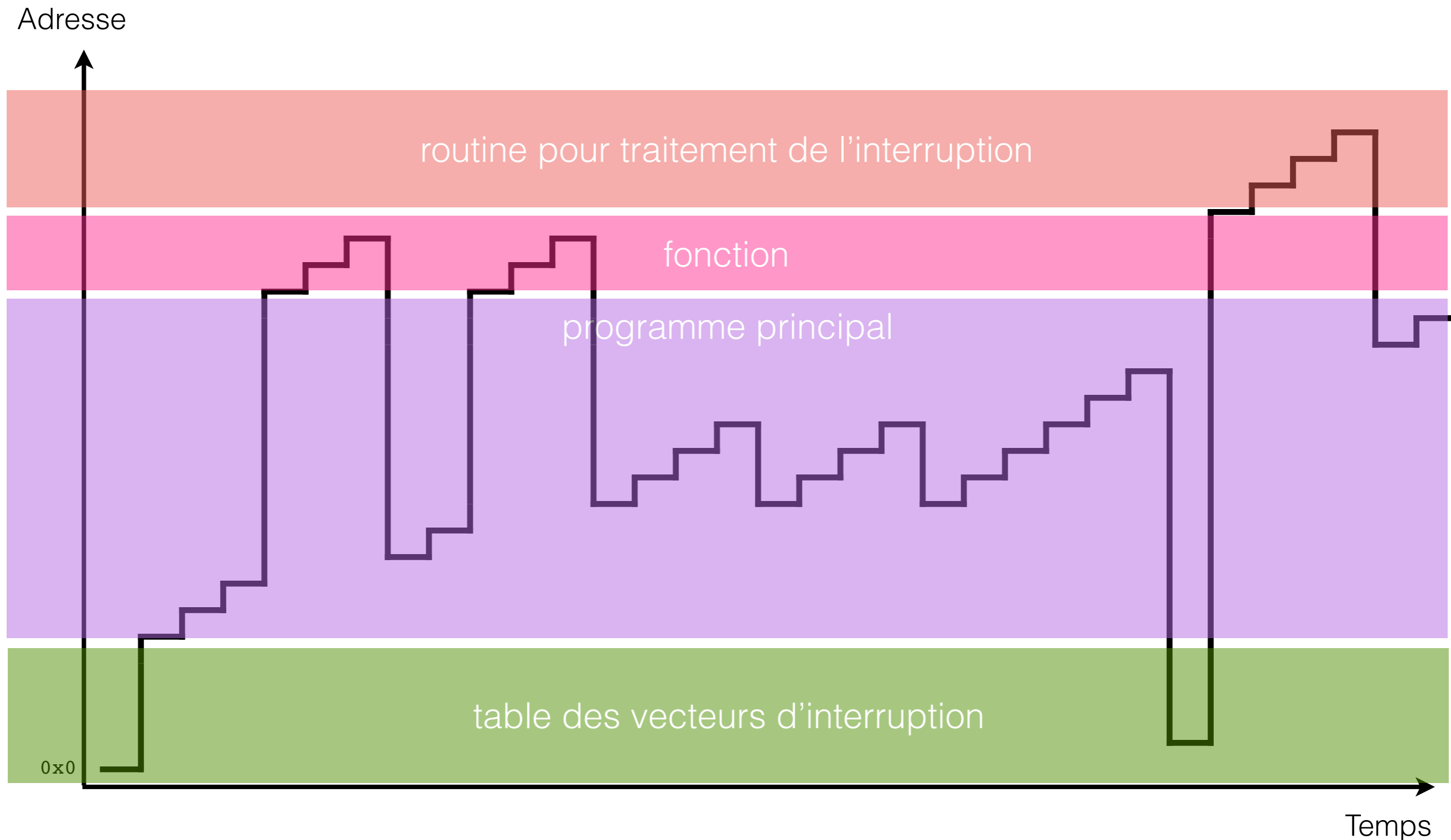

Une interruption survient... que faire?

1. Terminer l'instruction en cours
2. Déterminer s'il faut traiter l'interruption.
3. Sauvegarder le **contexte**
4. Déterminer l'adresse de la routine de traitement de l'interruption
5. Exécuter cette routine

Le « contexte »

- Quelles sont les informations importantes au bon déroulement d'un programme?
 - PC (notre vieil ami)
 - est sauvegardé automatiquement dans LR
 - la valeur sauvegardée dans LR dépend du type d'interruption. Par exemple, dans une **FIQ**, on sauvegarde PC directement (donc l'adresse de l'instruction courante **+ 8**)
 - Les drapeaux de l'ALU
 - situés dans le « registre » spécial CPSR
 - est sauvegardé automatiquement dans un autre registre spécial: SPSR
 - Les registres
 - devront être sauvegardés à la mitaine, au besoin!



Accéder à CPSR et SPSR

- Instructions spécialisées: MRS et MSR
 - MRS copie la valeur de (C/S)PSR dans un registre

```
MRS R0, SPSR ; R0 <- SPSR
```

- MSR copie la valeur d'un registre dans (C/S)PSR

```
MSR CPSR, R0 ; CPSR <- R0
```

Rappel: registre de statut (CPSR)

- Un registre de statut (dans l'ALU) qui décrit l'état du processeur

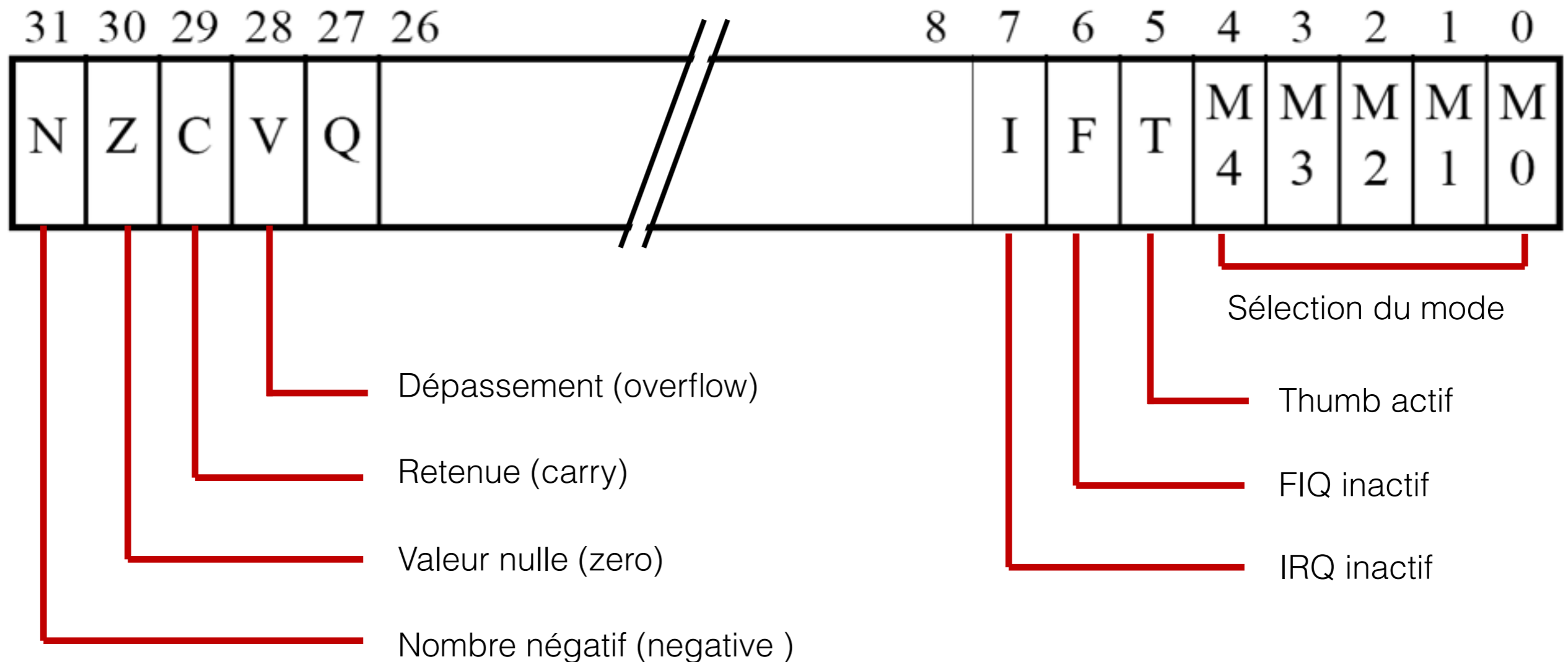

Démonstrations

(CPSR et MRS, CPSR et MSR)

Rappel: les registres en ARM

- 16 registres de 32 bits sont disponibles:
 - R0 à R12: usage général
 - R13 à R15: registres «spéciaux»
 - R13: SP, «Stack Pointer»: pointe sur le dessus de la pile
 - R14: LR, «Link Register»: stocke l'adresse de retour lors d'un appel de fonction
 - R15: PC, «Program Counter»: stocke l'adresse de la prochaine instruction à être lue («fetch»)
- Le «Current Program Status Register» (CPSR) est utilisé pour mémoriser les résultats d'opération

16 accessibles
«à la fois»

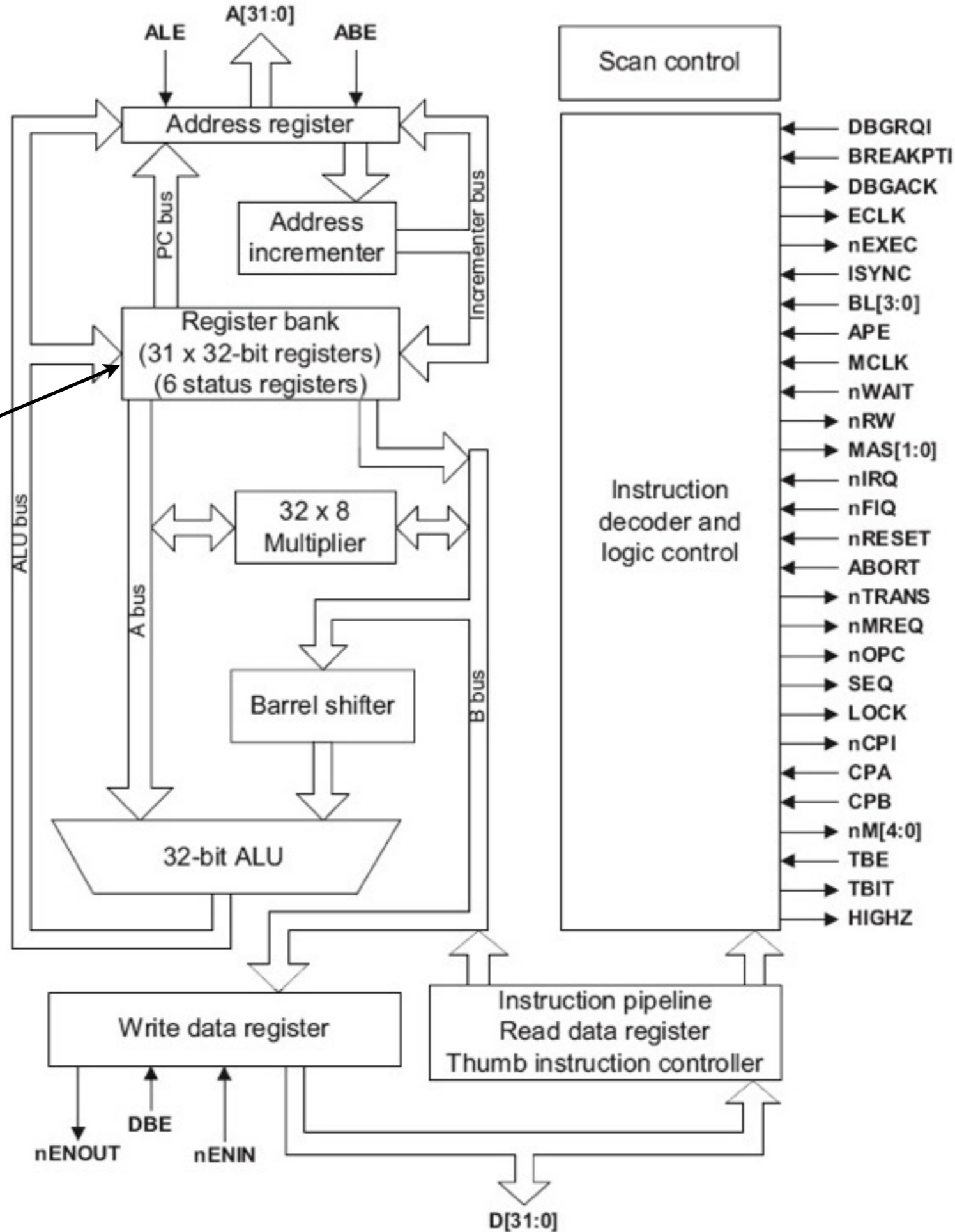

Registres ARM

Registres généraux

Registres
pour le mode IRQ

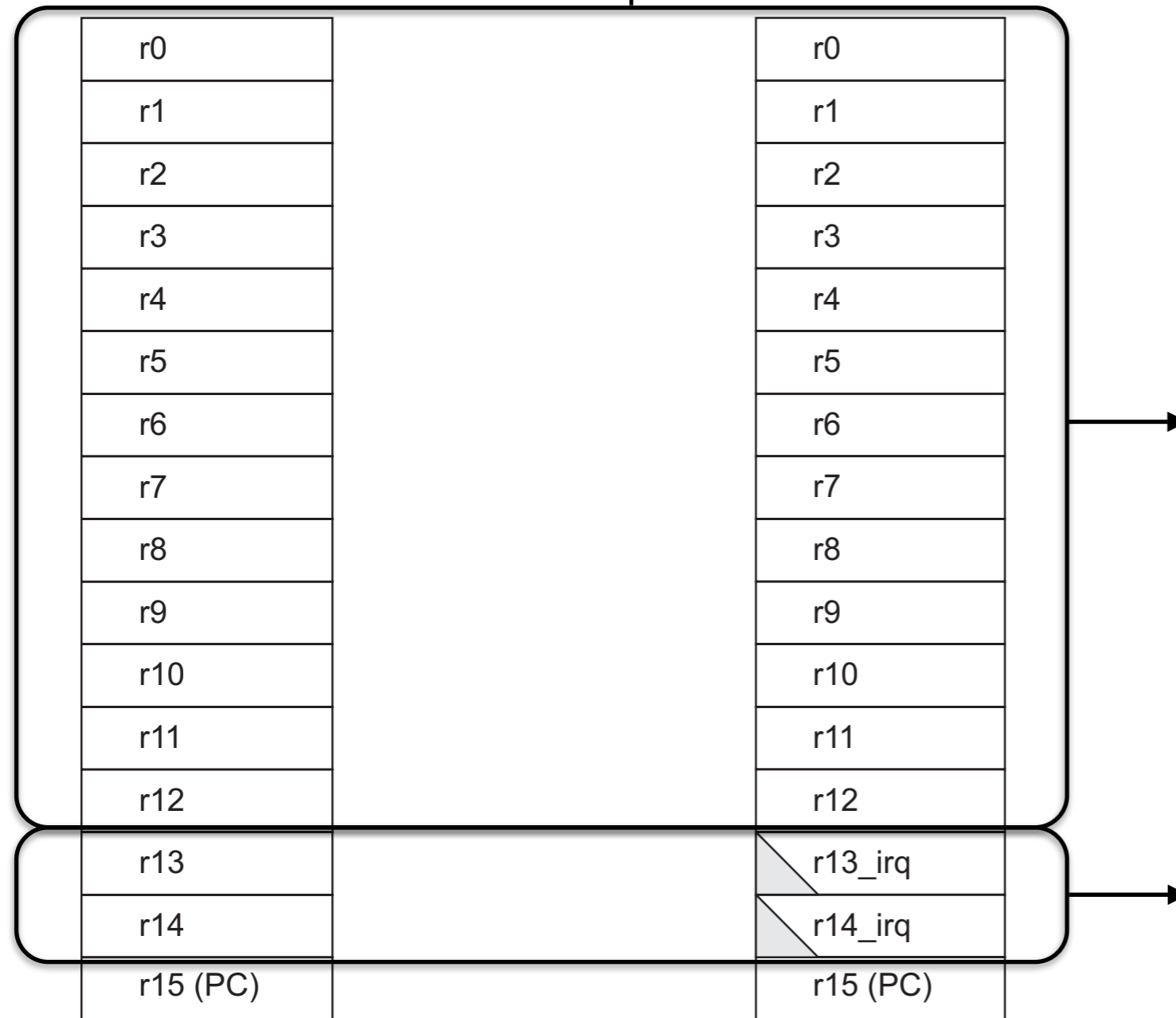

Ces registres
sont partagés
entre les deux modes

Ces registres
ne sont pas partagés
entre les deux modes

Il y a donc au moins **2 registres physiques** de plus (R13_irq et R14_irq)!

Registres ARM

Registres généraux

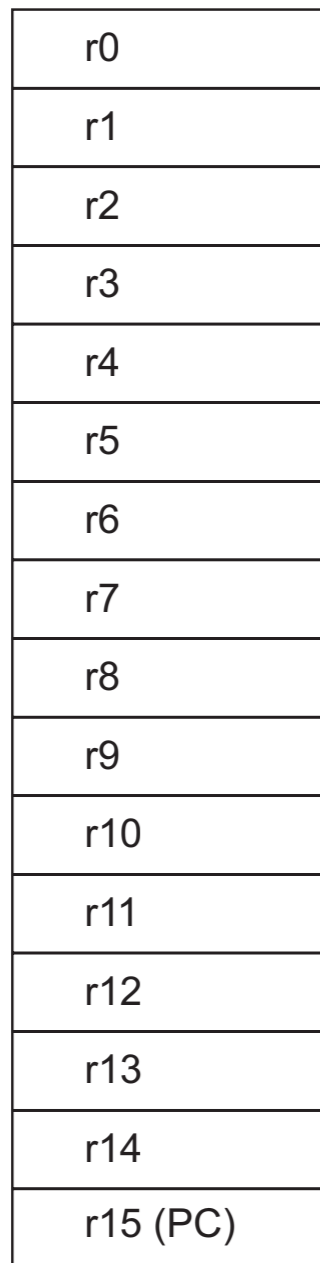

Registres pour le mode IRQ

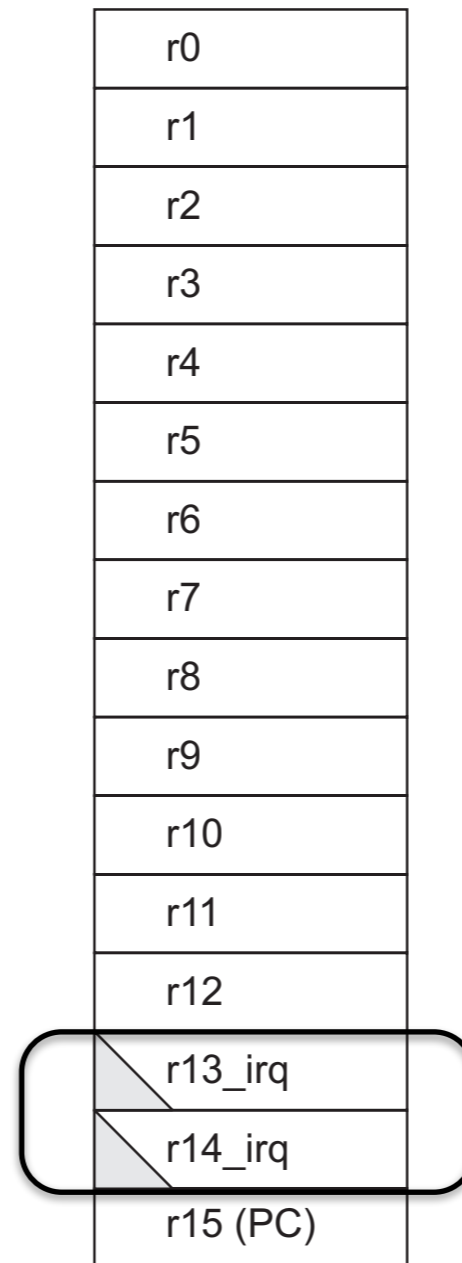

Registres pour le mode FIQ

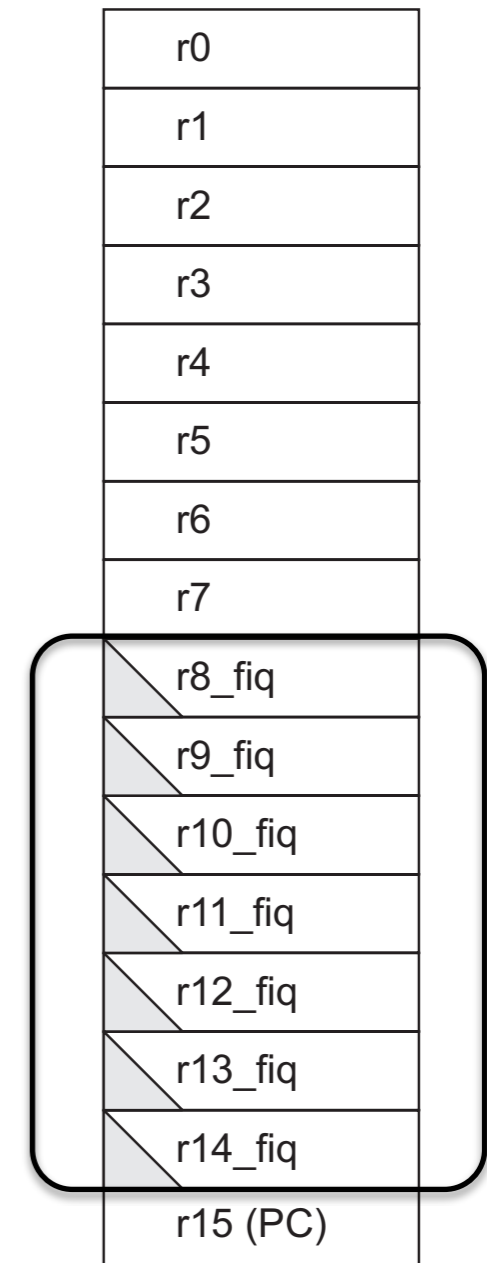

Il y a donc au moins **9 registres physiques** de plus (R13_irq, R14_irq, R8_fiq, ..., R14_fiq)!

Registres ARM

Pourquoi **Reset** n'est pas là?

System and User	FIQ	Supervisor	Abort	IRQ	Undefined
r0	r0	r0	r0	r0	r0
r1	r1	r1	r1	r1	r1
r2	r2	r2	r2	r2	r2
r3	r3	r3	r3	r3	r3
r4	r4	r4	r4	r4	r4
r5	r5	r5	r5	r5	r5
r6	r6	r6	r6	r6	r6
r7	r7	r7	r7	r7	r7
r8	r8_fiq	r8	r8	r8	r8
r9	r9_fiq	r9	r9	r9	r9
r10	r10_fiq	r10	r10	r10	r10
r11	r11_fiq	r11	r11	r11	r11
r12	r12_fiq	r12	r12	r12	r12
r13	r13_fiq	r13_svc	r13_abt	r13_irq	r13_und
r14	r14_fiq	r14_svc	r14_abt	r14_irq	r14_und
r15 (PC)	r15 (PC)	r15 (PC)	r15 (PC)	r15 (PC)	r15 (PC)

Il y a donc **15 registres physiques** de plus
(pour un total de 31)

Registres « spéciaux » ARM

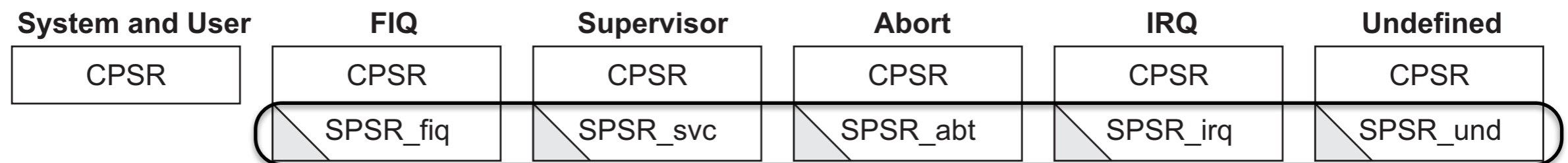

Il y a donc **5 registres « spéciaux » physiques** de plus
(pour un total de 6)

Utilisation d'un registre

- Dans la routine de traitement de l'interruption, on peut simplement utiliser les registres comme d'habitude

- Par exemple:

```
fiqInterrupt
; routine de traitement de l'interruption fiq

MOV R8, #1    ; on utilise R8_fiq

MOV R0, #2    ; on utilise R0!
...
```

- Quand R8 est utilisé dans une routine de traitement d'une interruption **FIQ**, c'est en fait R8_fiq qui est utilisé
- Cependant, quand R0 est utilisé, c'est R0! Quel est le problème?
 - Si notre programme principal avait besoin de R0, on vient de changer sa valeur!

Pile d'interruptions

- Une pile spéciale est disponible pour chaque type d'interruption
 - Il faut l'avoir préparée au préalable!
- On peut donc sauvegarder les registres avec PUSH et POP à l'intérieur des routines de traitement de l'interruption

System and User	FIQ	Supervisor	Abort	IRQ	Undefined
r0	r0	r0	r0	r0	r0
r1	r1	r1	r1	r1	r1
⋮	⋮	⋮	⋮	⋮	⋮
r11	r11_fiq	r11	r11	r11	r11
r12	r12_fiq	r12	r12	r12	r12
r13	r13_fiq	r13_svc	r13_abt	r13_irq	r13_und
r14	r14_fiq	r14_svc	r14_abt	r14_irq	r14_und
r15 (PC)	r15 (PC)	r15 (PC)	r15 (PC)	r15 (PC)	r15 (PC)

Démonstration

(registres bancaés)

Registre de statut (CPSR)

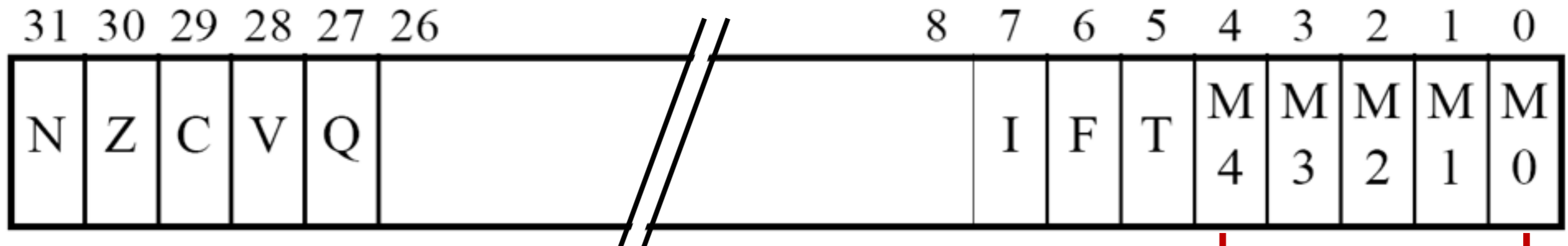

Sélection du mode

Table 2-2 PSR mode bit values

M[4:0]	Mode	Visible Thumb-state registers	Visible ARM-state registers
10000	User	r0-r7, SP, LR, PC, CPSR	r0-r14, PC, CPSR
10001	FIQ	r0-r7, SP_fiq, LR_fiq, PC, CPSR, SPSR_fiq	r0-r7, r8_fiq-r14_fiq, PC, CPSR, SPSR_fiq
10010	IRQ	r0-r7, SP_irq, LR_irq, PC, CPSR, SPSR_irq	r0-r12, r13_irq, r14_irq, PC, CPSR, SPSR_irq
10011	Supervisor	r0-r7, SP_svc, LR_svc, PC, CPSR, SPSR_svc	r0-r12, r13_svc, r14_svc, PC, CPSR, SPSR_svc
10111	Abort	r0-r7, SP_abt, LR_abt, PC, CPSR, SPSR_abt	r0-r12, r13_abt, r14_abt, PC, CPSR, SPSR_abt
11011	Undefined	r0-r7, SP_und, LR_und, PC, CPSR, SPSR_und	r0-r12, r13_und, r14_und, PC, CPSR, SPSR_und
11111	System	r0-r7, SP, LR, PC, CPSR	r0-r14, PC, CPSR

Démonstration

(CPSR et mode)

Une interruption survient... que faire?

1. Terminer l'instruction en cours
2. Déterminer **s'il faut traiter** l'interruption.
3. Sauvegarder le contexte
4. Déterminer l'adresse de la routine de traitement de l'interruption
5. Exécuter cette routine

Priorités

Priorité	Interruption
Plus haute	Reset
	« Data abort »
	FIQ
	IRQ
	« Prefetch abort »
Plus basse	Interruption logicielle et instruction indéfinie (ne peuvent pas survenir en même temps... pourquoi?)

Priorités

- Les interruptions ont des priorités: une interruption de haute priorité peut interrompre une interruption ayant un niveau de priorité plus bas.
- Certaines interruptions peuvent survenir n'importe quand, même pendant une autre interruption.
- Certaines interruptions, comme reset, ont une priorité (maximale pour reset) qui ne peut pas être changée.

Interruptions imbriquées

- Qu'arrive-t-il si une interruption survient lorsqu'on traite une interruption?
- Cela dépend de la priorité
 - Si la priorité de la nouvelle interruption est plus élevée:
 - On interrompt l'exécution et on traite cette nouvelle interruption
 - Si la priorité de la nouvelle interruption est moins élevée:
 - On attend que le traitement de l'interruption à plus haute priorité soit terminé, et on traite cette nouvelle interruption par la suite
- Sauvegarder les adresses de retour et certains registres sur la pile permet d'imbriquer les interruptions comme on imbrique des fonctions

Une interruption se termine... que faire?

1. Restaurer le contexte
2. Reprendre là où le processeur était rendu

Restauration du « contexte »

- Quelles sont les informations importantes au bon déroulement d'un programme?
 - PC (notre vieil ami)
 - doit être restauré à partir de la valeur dans LR
 - rappel: la valeur sauvegardée dans LR dépend du type d'interruption. Par exemple, dans une **FIQ**, on sauvegarde PC directement (donc l'adresse de l'instruction courante **+ 8**)
 - Les drapeaux de l'ALU
 - sont situés dans le « registre » spécial **SPSR**
 - est restauré automatiquement dans CPSR
 - Les registres
 - devront être restaurés à la mitaine, au besoin!



Reprise du programme

- Dans plusieurs architectures, une instruction spéciale est utilisée pour indiquer la fin d'une interruption
- En ARM, c'est, comment dire, un peu bizarre...
 - il faut: utiliser une instruction avec **S** (change les drapeaux), qui stocke son résultat dans **PC**(!)

```
fiqInterrupt
; routine de traitement de l'interruption FIQ

...

; terminé!
SUBS PC, LR, #4
```

Résumé

Interruption!

1. Terminer l'instruction en cours
2. Déterminer s'il faut traiter l'interruption.
3. Sauvegarder le contexte
4. Déterminer l'adresse de la routine de traitement de l'interruption
5. Exécuter cette routine

Traitement de l'interruption...

1. Restaurer le contexte
2. Reprendre là où le processeur était rendu

Interruption clavier

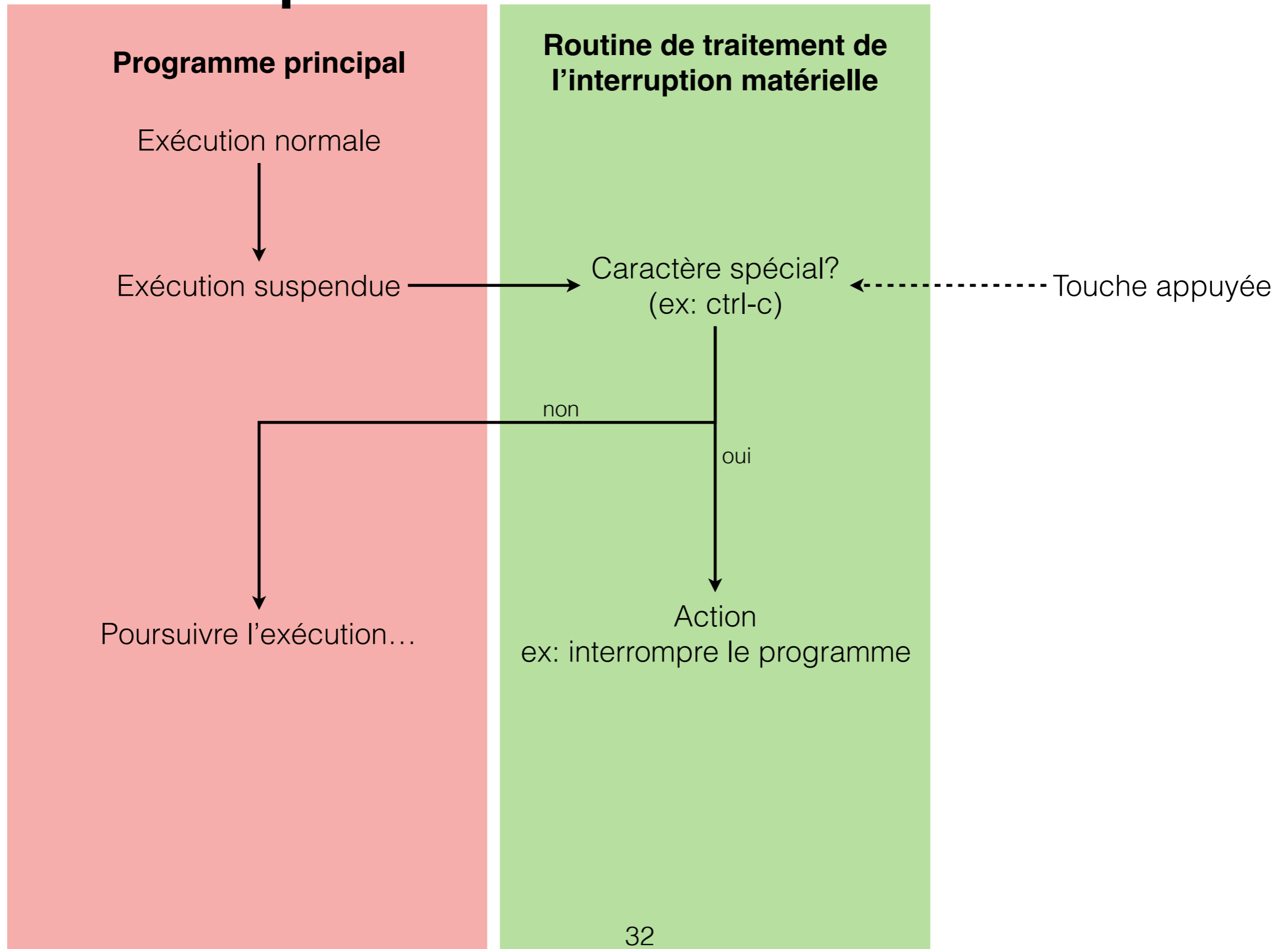

Interruption imprimante

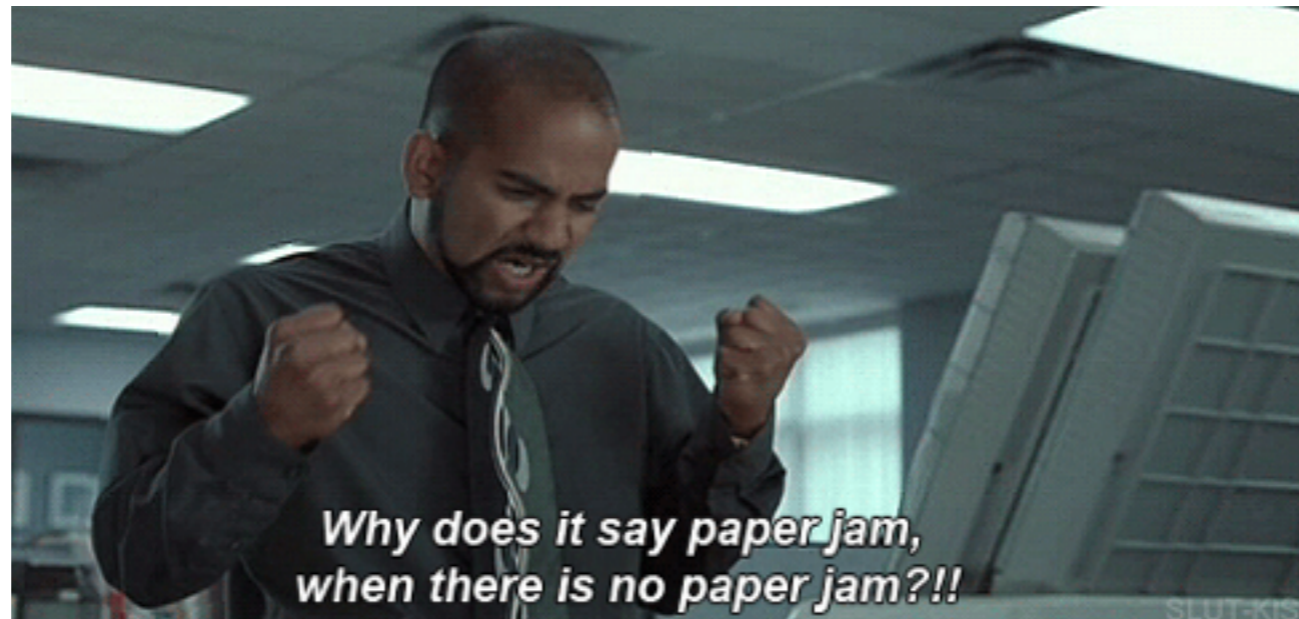

Interruption imprimante

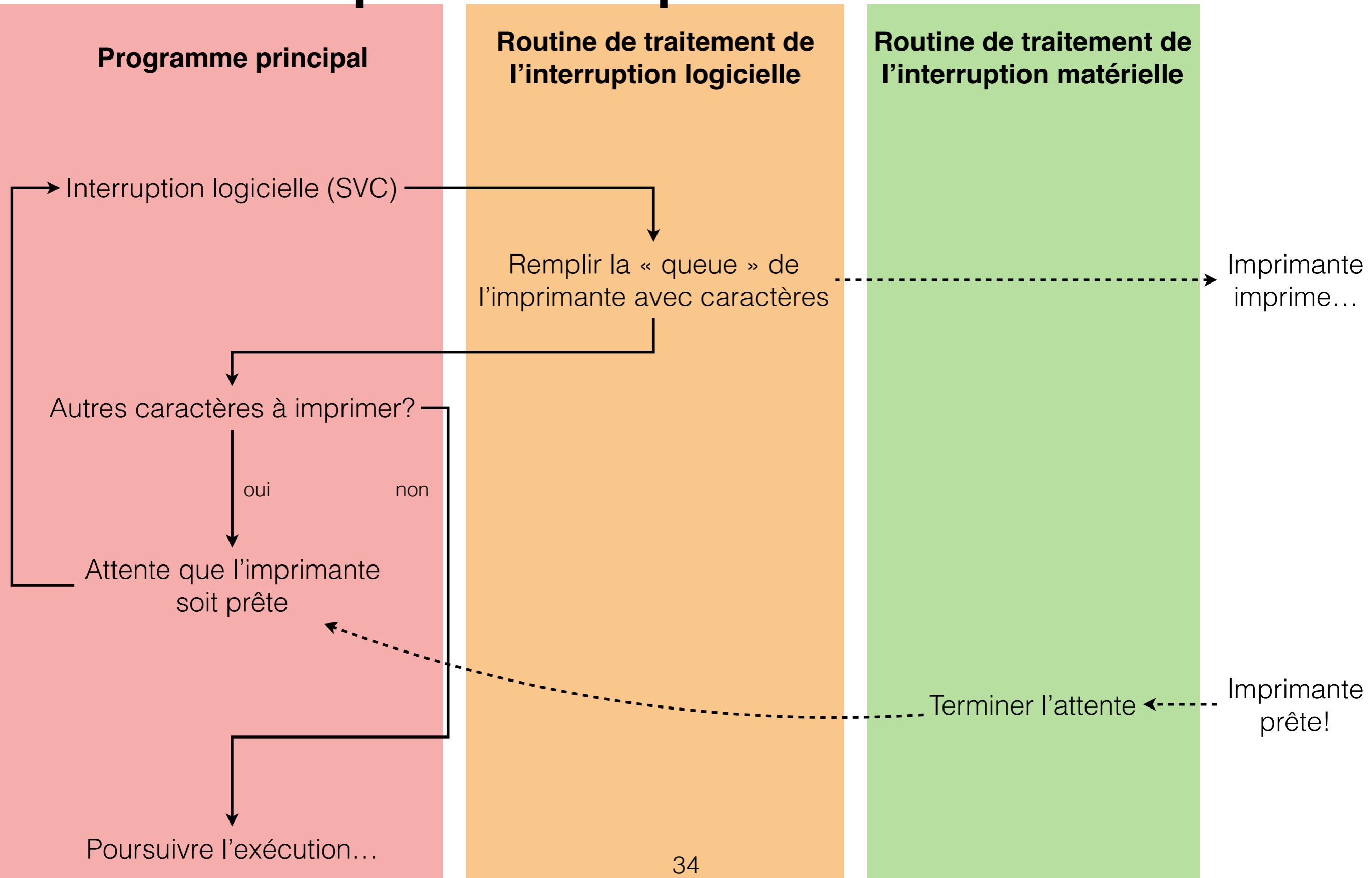

Démonstration

(Simulation d'une interaction avec imprimante)

Interruptions matérielles (périphériques)

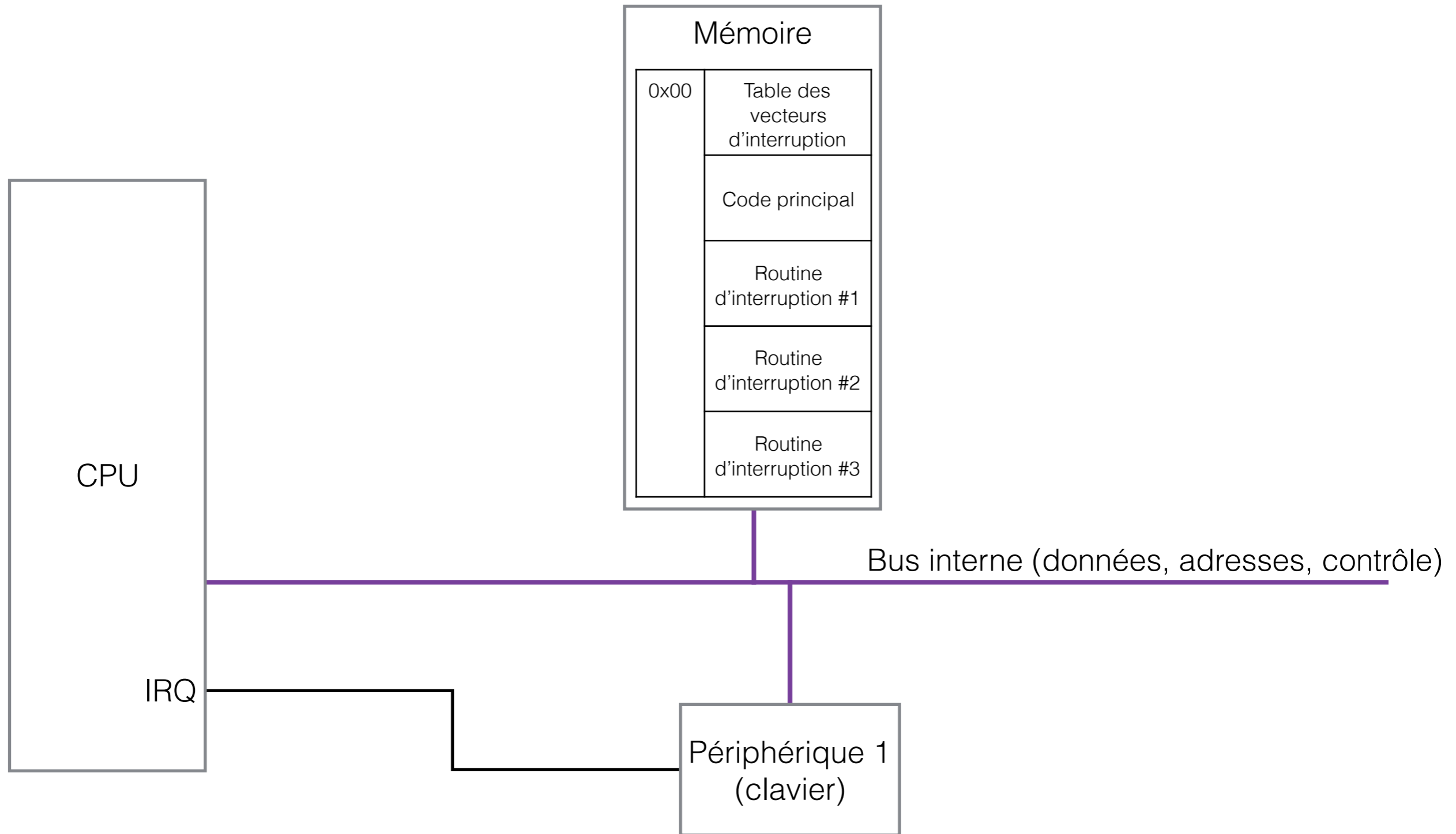

Interruptions matérielles (périphériques)

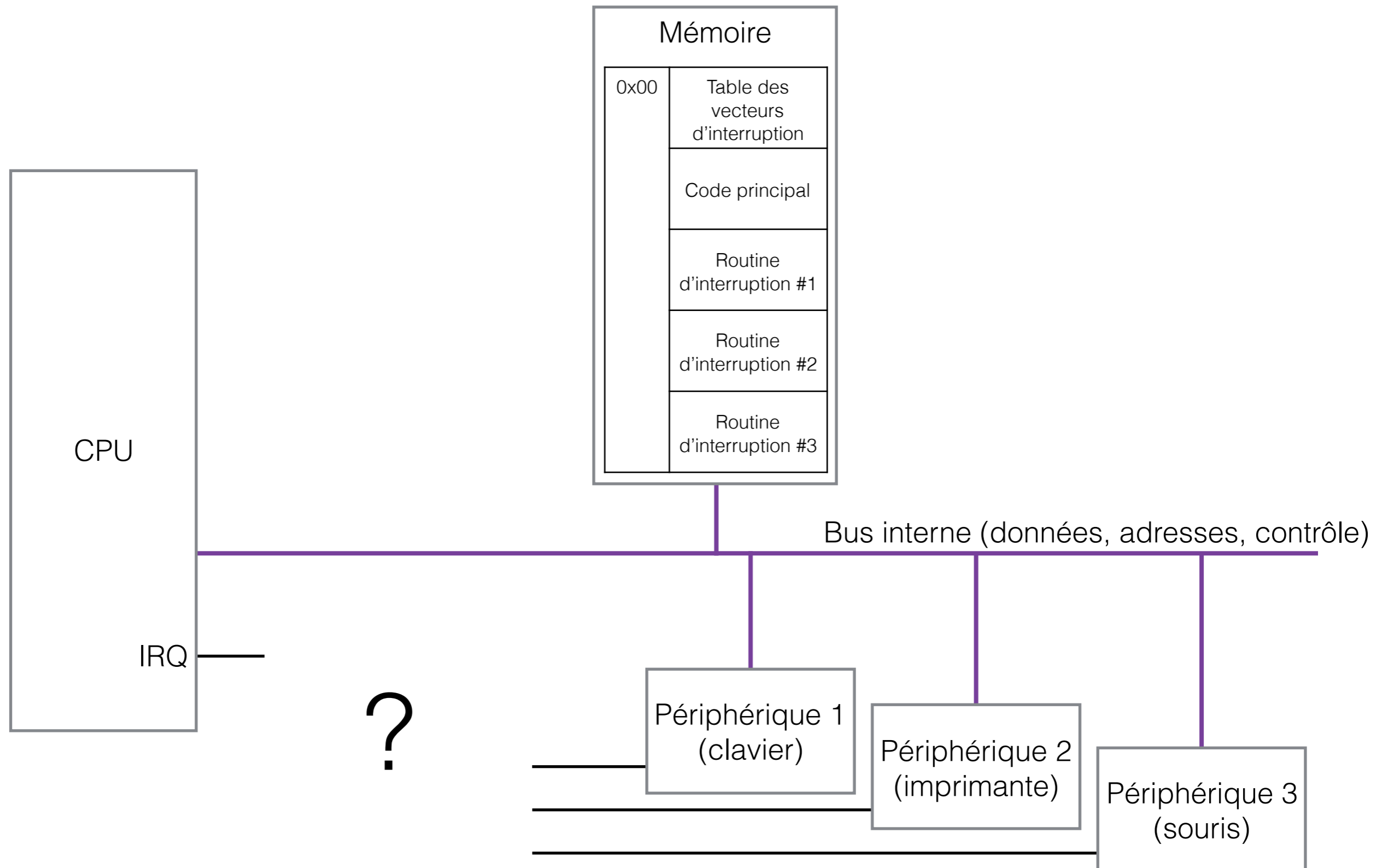

Contrôleur d'interruptions

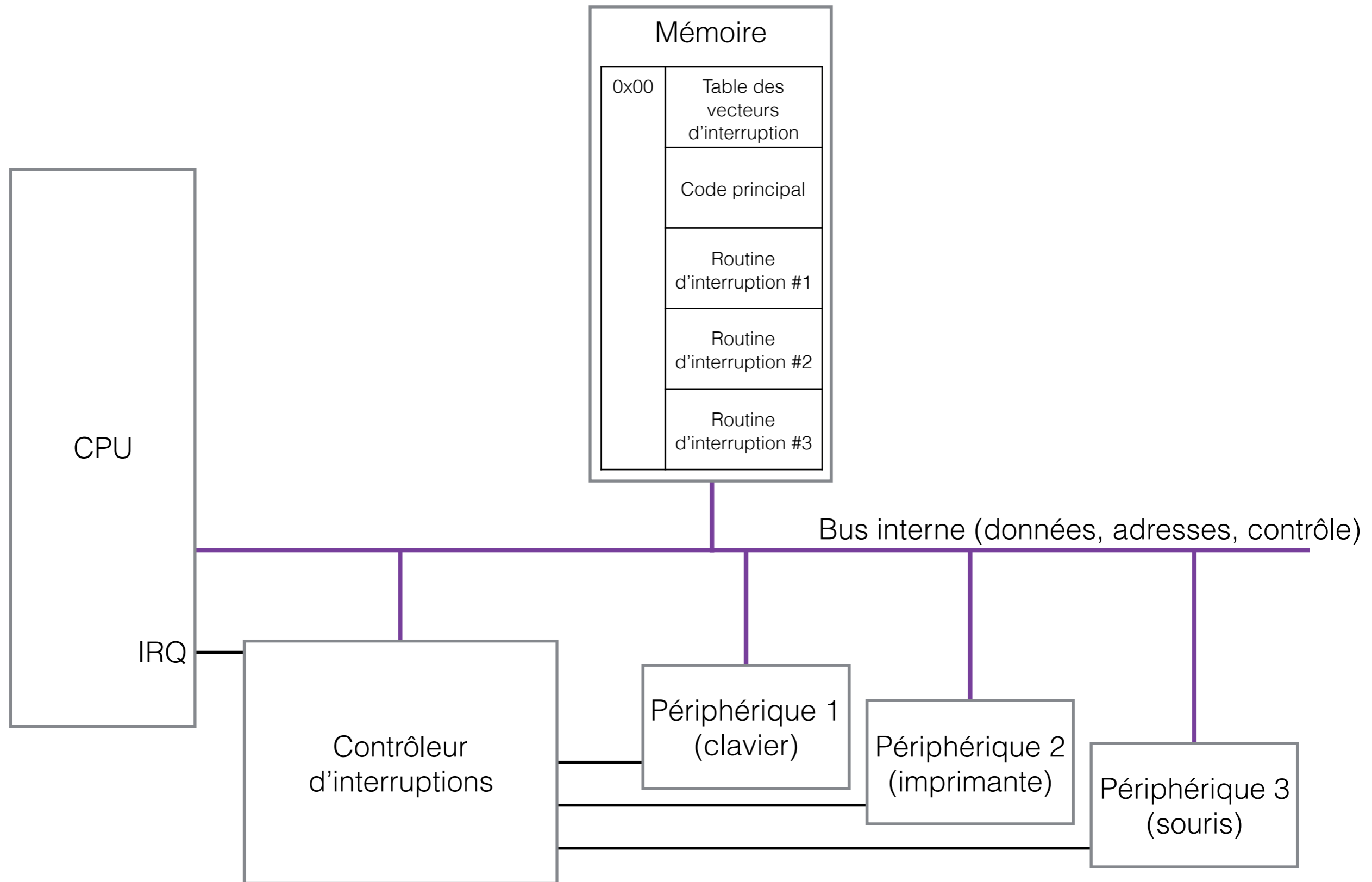

Contrôleur d'interruptions (NVIC)

- Les interruptions de l'ordinateur sont gérées par le contrôleur d'interruption.
- Le contrôleur d'interruptions:
 - reçoit les signaux d'interruptions
 - peut activer (masquer) ou désactiver certaines interruptions.
 - modifier la priorité des interruptions.
 - signale les interruptions au microprocesseur à l'aide de fils dédiés à cette fin.
 - peut être configuré via des instructions dans la mémoire
- Dans le cas du processeur ARM, le contrôleur d'interruptions est inclus dans le cœur.

Types d'interruptions

- **Systeme**: reset, faute matérielle générale, etc.
- **Exception**: le processeur peut générer des interruptions s'il n'est pas capable de lire ou d'exécuter une instruction (opcode invalide, division par 0, mémoire protégée, etc).
- **Matérielles**: générées par les périphériques
- **Logicielles**: il y a une instruction qui permet de générer une interruption dans tous les jeux d'instructions.
 - En ARM, c'est l'instruction SVC (Service Call)

Interruptions du système

- L'interruption **reset** est l'interruption système la plus prioritaire. Cette interruption peut survenir pour plusieurs raisons:
 - mise sous tension, activation de la broche reset du microprocesseur, instruction reset, etc.
- Lors d'un reset, toutes les autres interruptions sont ignorées

Exceptions

- Les **exceptions** surviennent quand un évènement logiciel spécial arrive. Par exemple:
 - instruction invalide
 - division par 0
 - référence à une adresse invalide
 - accès invalide à une adresse protégée
- Les exceptions ont un très haut niveau de priorité parce le microprocesseur est dans une impasse: il ne peut exécuter l'instruction en cours en raison d'une erreur de programmation!

Interruptions matérielles

- Les interruptions **matérielles** sont générées par les périphériques
- La plupart des périphériques ont une ligne de contrôle reliée au contrôleur d'interruptions qui leur permet de signaler un événement.
- Lors d'une interruption de périphérique, le microprocesseur obtient automatiquement le # de l'interruption du contrôleur et utilise ce numéro pour trouver l'ISR à exécuter à partir de la table des vecteurs d'interruptions.

Interruptions logicielles

- Les interruptions **logicielles** sont des interruptions « provoquées » par le programmeur. Le programmeur utilise une instruction qui déclenche une interruption.
- Les interruptions logicielles ont un effet similaire à un appel de fonction avec une différence fondamentale:
 - l'adresse de la fonction appelée est dans la table des vecteurs d'interruption plutôt qu'être une adresse relative au programme.
- Les interruptions logicielles servent souvent à appeler des fonctions du système d'exploitation dont l'adresse est inconnue du programmeur, mais gérée par le système d'exploitation (grâce à la table des vecteurs d'interruption).

Interruptions et système d'exploitation

- 2 utilités principales:
 - accès aux périphériques
 - exécution de plusieurs processus

Interruptions et système d'exploitation

- Accès aux périphériques
 - Chaque périphérique (ex: clavier, imprimante) peut se comporter légèrement différemment des autres
- C'est le système d'exploitation ("Operating System", ou OS) qui rend les programmes "indépendants" du matériel. Comment?
 - C'est l'OS qui modifie les ISR à exécuter en fonction du matériel branché dans l'ordinateur (via la table des vecteurs d'interruption)
- Les programmes peuvent donc utiliser la table des vecteurs d'interruption comme d'habitude

Accès aux périphériques

- Exemple: recevoir une valeur du clavier
 - interruption matérielle (c'est l'utilisateur qui tape au clavier)
- Exemple: envoyer des données à l'imprimante
 - interruption logicielle (c'est notre programme qui veut imprimer)
- Le système d'exploitation permet au même programme de "parler" à plusieurs modèles de claviers et d'imprimantes

Interruptions et système d'exploitation

- Les interruptions permettent l'exécution de plusieurs processus
- Comment?
 - Une horloge génère des interruptions périodiquement
 - À chaque interruption, on change le processus à exécuter